



Мобильные Машины

Осознание того, что природные ресурсы конечны, побудило человека к тому, чтобы переосмыслить собственный образ жизни. Сегодня мы оцениваем чуткость людей по отношению к природе в качестве ценной основы для обеспечения качества жизни для последующих поколений. Разработка экологических решений является активным вкладом для обеспечения полноценного будущего, который ежедневно вносят наши сотрудники.

Карлгюнтер Эггерсманн,  
Генеральный директор



## Навигация

### BACKHUS

#### Ворошитель

стр. 5	BACKHUS A 30
стр. 6	BACKHUS A 36
стр. 8	BACKHUS A 45 - 65
стр. 9	BACKHUS A 75
стр. 10 - 11	Оснащение кабины BACKHUS
стр. 12	Решения BACKHUS

#### Туннельный ворошитель

стр. 13	BACKHUS LT 30 - 50
стр. 14 - 15	BACKHUS LTC

### BACKHUS & CONVAERO

стр. 16	BACKHUS Ворошитель & Система CONVAERO
---------	--

### CONVAERO

стр. 17	МЕМБРАННАЯ СИСТЕМА
---------	--------------------

### Eggersmann Универсальный шредер

стр. 19	TEUTON Z 55
---------	-------------

### FORUS Предварительный шредер

стр. 21	FORUS F 60 – 150
---------	------------------

### Terra Select

#### барабанные грохоты

стр. 25	Terra Select T 30
стр. 26	Terra Select T 40
стр. 27	Terra Select T 50
стр. 28	Terra Select T 60
стр. 29	Terra Select T 70
стр. 30	Terra Select DT 60

#### Воздушный сепаратор

стр. 31	Terra Select V 40 / V 60
стр. 32	Terra Select V 70
стр. 33	Terra Select W 70
стр. 34	Terra Select W 80

#### Звездные грохоты

стр. 35	Terra Select R 60 / R70
стр. 36	Terra Select SI 60
стр. 37	Terra Select HKS 50
стр. 38	Terra Select S 60

# BACKHUS A 30



### Простая обращение

Надежная, компактная установка убеждает простотой в обращении, незначительным техническим обслуживанием и выдающейся производительностью. BACKHUS A 30 является самоходный, легко транспортируемым и гибким в применении. Он особенно подходит для компостирования навоза животных, органических отходов в садоводстве и в плодородстве и овощеводстве, а также в коммунальном парковом хозяйстве.

- Для высочайших нагрузок при компактных размерах
- Высокоэкономичная дизельная технология
- Регулируемый по высоте реверсируемый ротор
- Гидравлический, не требующий частого обслуживания привод
- Самоходный, не требуется дополнительный трактор – оптимальное использование площадей
- Простая транспортировка и быстрая готовность к работе
- Производительность до 700 м³/ч

#### Размеры



мм

Длина 2.600,  
Ширина 3.550, Высота 1.900,  
Диаметр ротора 730

#### Двигатель



**YANMAR**

Yanmar 4TNV88  
34 кВт (45 PS) @ 2.400 U/мин.  
или Yanmar 4TNV88  
35,4 кВт (48 PS)  
@ 3.000 U/мин.

#### Производительность



до 700 м³/ч

#### Бурт



Ширина: до 3,0 м  
Высота: до 1,3 м



Регулируемые расчистителя



Интуитивное управление вручную контроль



Простое обслуживание



Самоходный, не требуется дополнительный трактор

# BACKHUS A 36



Привлекательное соотношение цены и качества

Концепция, которая окупается. С BACKHUS A 36 Вы полностью вернете свои затраты. Он позволяет начать заниматься ворошением профессионально с помощью хорошо себя зарекомендовавшей технологии по чрезвычайно привлекательной цене и уже относится к решениям с максимальной производительностью ворошения в своем классе.

- Мощный и малотоксичный дизельный двигатель
- Простое управления при оптимальной эргономике
- Компактные транспортные размеры
- Удобная конструкция для технического обслуживания
- Небольшое давление на грунт для бережного ворошения

Размеры



мм

Длина 4.200,  
Ширина 4.200, Высота 3.350,  
Диаметр ротора 950

Двигатель



Volvo TAD 5x0 105 кВт  
(143 PS) @ 1.800 U/мин.

Производительность



до 1.500 м³/ч

Бурт



Ширина: до 3,6 м  
Высота: до 1,8 м



Контроль через  
Джойстик



Простое обслуживание



Высокопроизводительный дизельный  
двигатель с низким уровнем выбросов



Простое управление и оптимальное  
эргономика

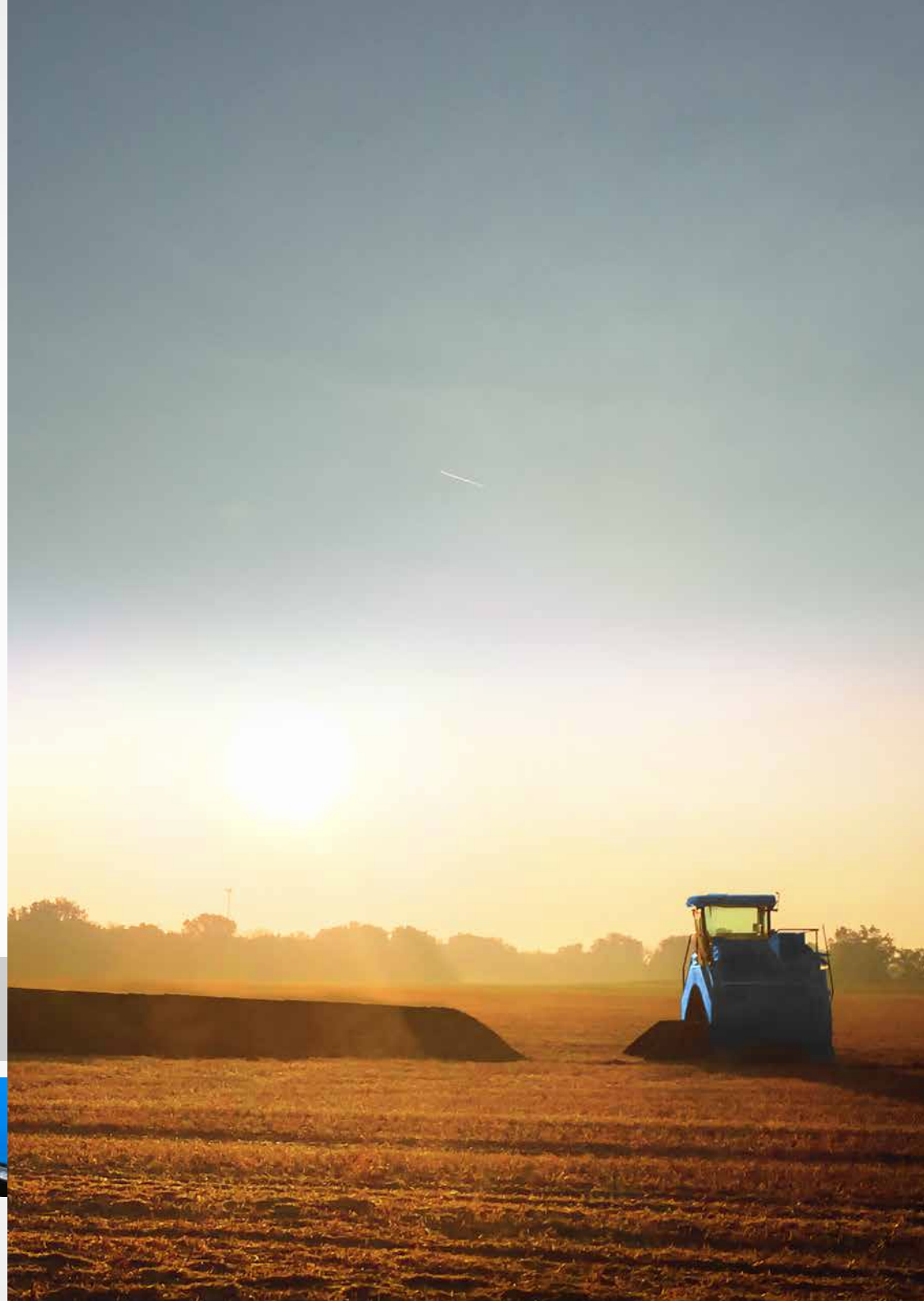

# BACKHUS A 45 - 65

Больше, чем просто вариант

Низкий расход топлива и высокая производительность. Большое разнообразие вариантов позволяет применять индивидуальные решения. Независимо от того, какую ширину бурта вы выберете, низкие требования BACKHUS к техническому обслуживанию и высокая эффективность продолжают устанавливать отраслевые стандарты. Или проще говоря:

- Высокая производительность
- Низкий расход
- Для каждой задачи индивидуально
- Комфортабельная, свободно доступная в любое время панорамная кабина
- Простой доступ к компонентам, нуждающимся в техническом обслуживании и инспектировании
- Обширное серийное оснащение
- Выдающаяся производительность до 5.000 м³/ч







# BACKHUS A 75



Максимальная производительность с помощью первоклассной техники

Максимальная производительность с помощью первоклассной техники. Обладая выдающейся производительностью ворошения до 6.800 м³/ч, экстремальной надежностью и отточенной техникой, BACKHUS серии A 75 отвечает всем требованиям современного ворошения. Независимо от того в пользу какой рабочей ширины Вы примите решение, Ваша серия A BACKHUS устанавливает новые масштабы в производительности, экономичности и удобстве для пользователя.

- Самый большой в мире серийный ворошитель
- Обширное серийное оснащение, как, например, автоматика движения в зависимости от нагрузки (BTC)
- Свободно доступная в любое время панорамная кабина объединяет эффективность и эргономику
- Простой доступ к компонентам, нуждающимся в техническом обслуживании и инспектировании
- Отличное качество и выдающаяся производительность для самых тяжелых работ
- Мощный двигатель - Volvo TAD 16x1 VE 450 кВт (612 PS) @ 1.800 U/мин.

	Размеры	Двигатель	Производительность	Бурт
	 мм	 VOLVO		
<b>BACKHUS A 45</b>	Длина 4.900, Ширина 5.200, Высота 4.500, Диаметр ротора 1.200	Volvo TAD 5x2 VE 160 кВт (218 PS) @ 1.800 U/мин.	до 800 м³/ч	Ширина: до 4,5 м Высота: до 2,3 м
<b>BACKHUS A 50</b>	Длина 5.100, Ширина 5.700, Высота 4.650, Диаметр ротора 1.200	Volvo TAD 8x3 VE 235 кВт (320 PS) @ 2.200 U/мин.	до 600 м³/ч	Ширина: до 5,0 м Высота: до 2,4 м
<b>BACKHUS A 55</b>	Длина 5.100, Ширина 6.200, Высота 4.750, Диаметр ротора 1.200	Volvo TAD 8x3 VE 235 кВт (320 PS) @ 2.200 U/мин.	до 800 м³/ч	Ширина: до 5,5 м Высота: до 2,5 м
<b>BACKHUS A 60</b>	Длина 6.000, Ширина 6.700, Высота 5.050, Диаметр ротора 1.400	Volvo TAD 13x3 VE 345кВт (470 PS) @ 1.900 U/мин.	до 4.600 м³/ч	Ширина: до 6,0 м Высота: до 2,7 м
<b>BACKHUS A 65</b>	Длина 6.000, Ширина 7.200, Высота 5.200, Диаметр ротора 1.400	Volvo TAD 13x3 VE 345 кВт (470 PS) @ 1.900 U/мин.	до 5.000 м³/ч	Ширина: до 6,5 м Высота: до 2,9 м

	Abmessungen	Двигатель	Производительность	Бурт
	 мм	 VOLVO		
<b>BACKHUS A 75</b>	Длина 6.350, Ширина 8.200, Высота 5.600, Диаметр ротора 1.800	Volvo TAD 16x1 VE 450 кВт (612 PS) @ 1.800 U/мин.	до 6.800 м³/ч	Ширина: до 7,5 м Высота: до 3,3 м



Бронированные роторные инструменты



Удобное обслуживание и сервис



Низкий расход топлива



Управление через панель управления



Кабина с 360° панорамным видом



Гидравлические Расчиститель колес с автоматическая адаптация с поверхностью площадки



Интеллектуальное использование пространства - Устройство бокового перемещения



Управление через панель управления

# BACKHUS A-Серия

## Оснащение кабины

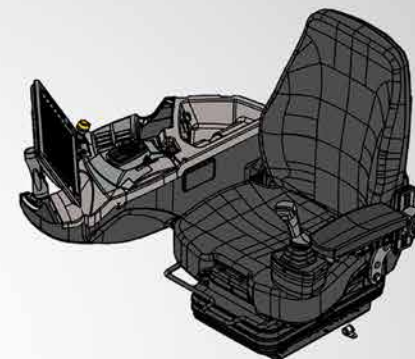

Размер: Цветной дисплей 12,1" (18 бит)  
Разрешение: 1024x768  
Фоновая подсветка: Светодиодная  
Элементы управления: 13 кнопок,  
1 качающаяся кнопка с функцией нажатия, сенсорный экран

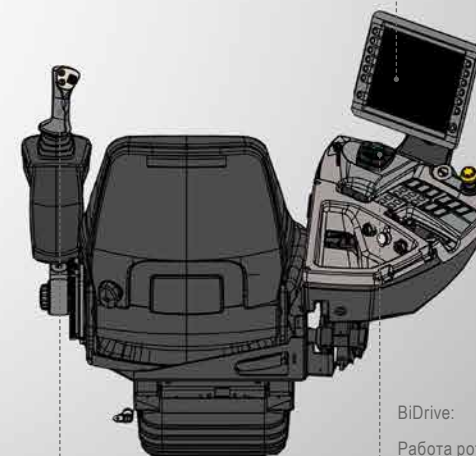

Левый джойстик:  
Движение (управление одной рукой)  
Задняя дверь  
Двигатель об./мин.  
Контроль привода колес

BiDrive:  
Работа ротора  
Контроль Расчиститель колеи

Сидение на пневмоподвеске

# Решения BACKHUS

Различные концепции для специфической обработки отходов и компостирования требуют специфических и индивидуальных решений. В качестве оптимального решения для Вашей концепции мы предлагаем уникальную программу постоянно расширяемых проектных решений: Ваших персональных сотрудников для контактов Вы найдете на [www.f-e.de](http://www.f-e.de).

- Наибольший выбор опционального оснащения во всем мире
- Оптимизация эксплуатационных расходов
- Решения по снижению вредных выбросов
- Индивидуальные разработки на основании проектов с учетом специфики клиента
- Ориентированное на практику консультирование и основанные на диалоге решения проблем



Автоматическая регулировка скорости - BACKHUS Track Control (BTC)



Максимальная мощность при малом расходе - BACKHUS Management System (BMS)

# BACKHUS LT 30 - 50



## Будущее управление отходами –

Ориентированный на будущее менеджмент отходов для закрытых установок. Хорошо себя зарекомендовавшая технология ворошения впервые предлагает высокоэффективное ворошение для компостирования, санации грунта или обработки ТБО в линиях и туннелях. Помимо этого линейный ворошитель убеждает низким расходом, незначительным техническим обслуживанием и высоким сроком службы.

- Интеллектуальный менеджмент отходов для закрытых установок
- Индивидуальная интеграция в новые и имеющиеся установки
- Полуавтоматическое и автоматическое управление ворошителем и потоком материала
- На выбор с электрическим или дизельным приводом
- Высокоэффективный проходной или периодический способ



BACKHUS HD ME Радиоуправление – Барабан для шланга с 2- и 3-дюймовым патрубком



BACKHUS HD S Радиоуправление – Барабан для шланга с 3- и 4-дюймовым патрубком



В движение – мобильная кабина



Притязательный менеджмент помещениями – Устройство бокового перемещения



Концентрат для инъекций - ферменты для быстрого компостирования



Оптимизация процесса – орошение во время ворошения



Снижение вредных выбросов – за счет корпуса



Надежная тяга по неукрепленному грунту – исполнение для хранилищ



Профессиональная оптимизация компостирования – BACKHUS машина для сматывания нетканого материала



Половина или полностью автоматическая работа ворошителя и потока материала



Бронированные роторные инструменты



Легкий доступ для рутины технического обслуживания и сервиса



Индивидуальная интеграция в новые или существующих заводов

Размеры



мм

Двигатель



Производительность



Ширина линии, Высота материала до



BACKHUS LT 30

Диаметр ротора 1.400

Электрический двигатель  
appr. 1x11 кВт (15 PS) +  
1x110 кВт (150 PS)

до 800 м³/ч

Ширина: до 3,0 м,  
Высота: до 2,0 м

BACKHUS LT 45 - 50

Диаметр ротора 1.800

Volvo TAD 8x3 VE  
235 кВт (320 PS)  
или  
Volvo TAD 1371 VE  
285 кВт (388 PS)

до 2.000 м³/ч

Ширина: до 4,5 - 5,0 м,  
Высота: до 2,2 - 2,7 м

# BACKHUS LTC

## Система для компостирования в закрытом помещении:

- Закрытая динамическая система
- Полностью автоматизированная подача и вывод материала
- Полностью автоматизированная транспортировка материала в тоннелях путем регулярного ворошения
- Оптимизированная подача кислорода через вентиляцию под давлением
- Оптимизированная подача воды через вентиляцию под давлением
- Полностью автоматизированный контроль процесса
- Выхлопная обработка технологических и ангарных выхлопных газов



## Преимущества процедуры динамической обработки по сравнению со статическими процедурами:

- Гомогенизация и аэрация материала путем ворошения за один шаг
- Эффективное управление влажностью во время ворошения обеспечивает оптимальный водный баланс
- Оптимизированный контроль процесса и более короткое время компостирования

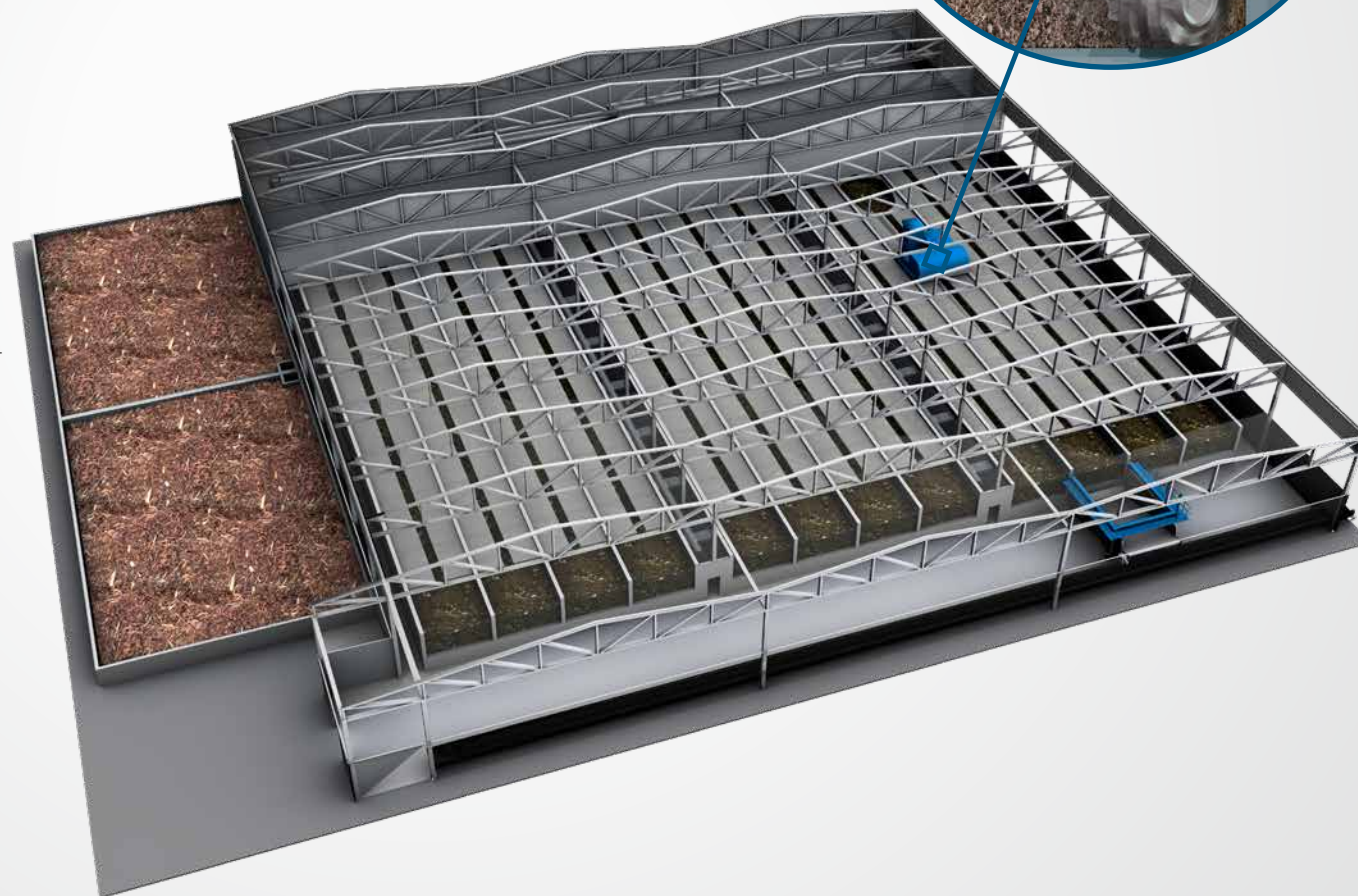

## Самоходные Ворошитель & Био-сухая система



Самый лучший синергетический эффект: сочетание из ворошителя с механизмом и покрытая мембраной системы CONVAERO.

Ворошение бурта накрыто с мембраной, работа с ворошителем и помощью механизм сматывания - это считается практически замкнутые системы. Прокатывание мембраны, ворошение материала, опошение (необязательно) и покрытие материала мембраной снова может выполняться одновременно на одном рабочем шаге. Это оптимизирует время процесса, уменьшает потребность в пространстве и затраты на рабочую силу. Даже материалы с высокой влажностью можно компостировать или сушит, с добавке достаточного структурного материала.

Сочетание из ворошитель BACKHUS и системы КОНВАЕРО можно работать с моделями от BACKHUS A 50 до A 75 без проблем, ширину бурта от 5,0 м до 7,5 м и длину бурта до 100 м. Для более высокой пропускной способности или материала с высоким содержанием влаги BACKHUS CON 60, CON 75 и CON 100 специально сконструированы для проезда по боковым стенкам высотой до 1,20 м. Эти модели подходят для ширины бурта 6,0 м, 7,5 м и 10,0 м с соответствующим более высокий объем.



## Мембранная система



### Система CONVAERO

Процесс Био-Сушки извлекает выгоду из естественного биодegradации органических веществ путем микроорганизмов, существующих в отходах. Специально разработанный мембранный чехол помещается поверх кучи отходов, воздушные каналы в полу обеспечивают достаточный поток воздуха через отходы. В этом контролируемом и контролируемой окружающей среды, микроорганизм разлагает органическое вещество и выделяется тепло как часть метаболической активности, которая вызывает температуру в куче отходов и под крышка для подъема. В зависимости от требований клиента, процесс настраивается в соответствии с требованиями с целью высушивания или компостирования отходов.

Для сушки отходов температура поднимается до 60 - 70 градусов Цельсия для испарения воды в отходах. Через 2-4 недели оставшиеся отходы представляют собой сухое, без запаха и стабилизированное вещество который легко обрабатывается и разделяется.

В то время как для компостирования температура 60-70 градусов Цельсия дезинфицирует отходы. Процесс предназначен для обеспечения достаточного количества кислорода для поддержания аэробного состояния, и это создает идеальной окружающей среды для degradation отходов.

### Системные функции

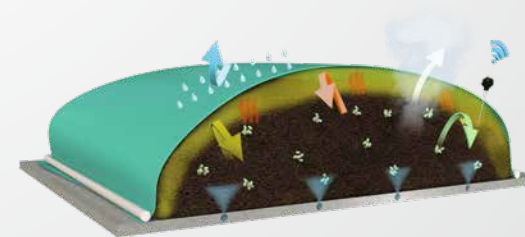

■ Ветер и дождь   
 ■ Запах и летучие вещества   
 ■ тепло   
 ■ Воздух и пар   
 ■ Микробы

# TEUTON

Универсальный шредер



Твердые бытовые отходы



Деревянные отходы



Крупногабаритные отходы

## TEUTON Z 55 – Универсальный шредер

TEUTON Z 55 уничтожает самые разнообразные материалы в разных фракциях - на максимальной производительности. Для оптимальной адаптации к различным задачам TEUTON может, кроме того, быть оснащена множеством инструментов, встречных лезвий и корзин для экрана. Эта степень гибкости не имеет равных на рынке!

Размеры



мм

длина ротора 3.000,  
диаметр ротора 600,  
эффективный диаметр  
макс. 1.050 Ø,  
количество зубов 30

Двигатель



**VOLVO**

VOLVO Penta Diesel engine  
Type TAD 1375 VE,  
Abgas EU TIV  
или  
T111A

Производительность



макс. 100 т/ч

Длина конвейера  
высота разгрузки



мм

длина 7.500,  
высота до 5.000



Гидравлическая регулировка  
магнит неодима



Простое обслуживание  
большие двери



Большие отверстия для  
транспортировки материала



TEUTON Z 55  
версия на гусеницах



Инструмент меньше  
система для быстрого завершения  
регулировка размера продукта



Высокое качество продукции  
благодаря дополнительной  
сетки



Блок привода - позволяет работать  
машина с помощью радиоуправления  
(Только полуприцеп)



Легкий доступ к инструментам  
для инструментов

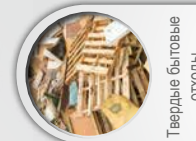

Твердые бытовые отходы



Древесные отходы



Круглогабаритные отходы

### FORUS F 60 – 150 Предварительный shredder

Шреддеры FORUS являются специалистами для любых видов древесины и мусора – без усталы измельчают Твердые бытовые отходы, отходы лесоматериалов, зеленые отходы и корневища. В той же мере эффективно обрабатывает двухвалковый измельчитель с медленно вращающимися валками и пленку, бумагу, отходы, мусор и электронный лом. Размер конечных частиц варьируется при этом от 150 до 500 мм. В зависимости от дробильного механизма используются различные исполнения планетарного редуктора, двойное исполнение при дисковом дробильном механизме и одинарное исполнение в случае дробильного механизма с треугольными ножами. FORUS F 60 -150 является великолепным универсалом; комплект оборудования, который надежно адаптируется к Вашим потребностям.

Имеющееся в комплекте специальное оснащение:

- Гидравлически поднимаемый и опускаемый над лентой конвейера магнит
- Оцинкованная конвейерная рама
- Обрушающий Брехбалка, тип А1- А4
- Гидравлически поднимаемый и опускаемый обрушающий Брехбалка
- Дистанционное радиоуправление
- Подъемная воронка

Размеры



мм

диаметр ротора 570,  
количество зубов 80,  
измельчающие роторы  
асинхронные или опционально  
синхронные

Двигатель



Дизельный двигатель  
185 кВт – 251 PS  
или  
Electric motor 132 кВт

Производительность



макс. 25 т/ч

высота разгрузки



мм

высота до 3.200



Измельченный отходы лесоматериалов



Измельченный пластик



Измельченный Древесные отходы



Измельченный Твердые бытовые отходы



барабанный грохот Terra Select T 60



V 60 Воздушный сепаратор



Z 60 установка звездные грохот



Щедрое отверстие для бункера для легкой подачи материала



Высокое качество продукта благодаря дополнительной сетки для экрана



Легкий доступ к ящику для инструментов



Управление с помощью сенсорной панели и системы дистанционного управления



Запатентованная гидравлическая система для быстрой замены размера конечного продукта

## Terra Select T 60

барабанный грохот

Высокая производительность и множество инновационных дизайнерских решений - поразительные черты Terra Select T 60, а его высокопроизводительный двигатель экономит энергию и топливо. У двигателя есть достаточные резервы мощности для управления дополнительным оборудованием, таким как технология звездные грохоты или воздушный сепаратора. Подъемный блок подачи позволяет персоналу легко маневрировать машиной.



## TEUTON Z 55

Универсальный шредер

Имея подразделения по всему миру и многолетний опыт работы со специальной техникой для перерабатывающих заводов, мы точно знаем о потребностях клиентов. Eggersmann TEUTON Z 55 – Универсальный шредер для измельчения древесных отходов, органических отходов, промышленных отходов, шин, а также мусора и стружечного ковра - это эффективный и недорогой универсальный измельчитель, который удовлетворяет всем требованиям.

Поскольку однородный конечный продукт является ключом к успеху на мировых рынках, для достижения этого уровня за два этапа работы часто требовалось два измельчителя. Eggersmann TEUTON Z 55 способен выполнять предварительное и повторное измельчение за один рабочий цикл.

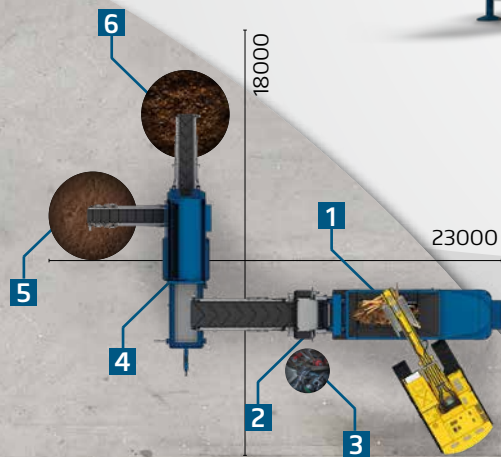
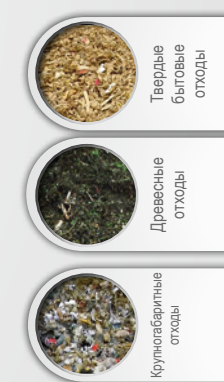

- 1 TEUTON Z 55 Одновальным-шредер
- 2 магнит неодима
- 3 Отдельное железо
- 4 Terra Select T 60 барабанный грохот
- 5 Мелкая фракция
- 6 Очищенная фракция большой фракций

## Eggersmann

Eggersmann - ваш поставщик ключевых машин практически для всех областей применения в сфере переработки.

Не имеет значения, требуется ли вам мобильное, полумобильное или стационарное решение - BACKHUS, BRT HARTNER, FORUS, Terra Select и TEUTON имеют подходящее устройство для ваших нужд.

Уникальная особенность: сменные измельчающие зубы



TEUTON Z 55 версия на гусениц



Гидравлическая регулировка магнит неодима





## Terra Select T 30



маленький и компактный

Модель Terra Select T 30 предлагается для использования на небольших компстных площадках, садоводческих предприятиях или в арендных парках. Модель может гибко использоваться и тем самым идеальна для клиентов, которые раньше арендовали просеивающие мощности, а теперь хотят работать независимо в этой области. Хорошая обзорность, Удобство в техническом обслуживании и использование хорошо себя зарекомендовавших качественных компонентов из серии барабанных грохотов Terra Select заботятся о простоте и безопасности в обращении. Благодаря хорошей доступности к установке сервисные работы можно выполнять быстро и безопасно.

- Модель Terra Select T 30 оснащена дизельным двигателем мощностью 25 кВт с очень низким расходом топлива, который в среднем составляет только 4 л/ч.
- Благодаря большому приемному бункеру может достигаться производительность просеивания до 60 м³/ч.
- Модель Terra Select T 30 убеждает своей большой и гибкой областью применения и своей тщательно разработанной внутренней жизнью – установка с очень хорошим соотношением цена-качество.

Особые признаки:

- простая и быстрая замена барабана, малая высота загрузки, большой приемный бункер

Размеры



мм

Рабочее положение:  
Длина 10.300, Ширина 6.180  
Транспортное положение:  
Длина 10.300, Ширина 2.550

Двигатель



Дизельный двигатель  
25 кВт

Барабан



мм

Длина барабана 3.200,  
Диаметр барабана 1.600,  
Эффективная площадь  
просеивания 14,5 м²,  
Производительность до  
60 м³/ч

конвейер мелкой фракции  
конвейер большой фракции  
Бункер

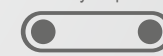

мм

Длина 4.100,  
Ширина 600,  
Длина 3.500,  
Ширина 600,  
Бункер 2,5 м³

# Terra Select T 40



Меньшая машина - с техническими преимуществами «Больших машин»

Для модели T 40 серия Terra Select сжала технические преимущества «большой» и перенесла в меньшую установку. Так, и здесь имеется специальный привод бункера, дизельный двигатель с достаточно большими параметрами, оцинкованная рама конвейера, большие места перегрузки и широкие конвейеры. Модель T 40 является мощной профессиональной установкой из компактного класса, которая почти достигает модели из пятиметрового класса – и это при очень хорошем соотношении цена-качество.

- Модель Terra Select T 40 рассчитана на все виды материалов. Она может без проблем просеивать и тяжелые материалы типа грунта, земли, песка, строительного мусора и т. д.
- Благодаря своему высококачественному оснащению, своему продуманному исполнению и своему диаметру барабана в 1.600 мм модель T 40 является мощной установкой компактных размеров.

Особые признаки:

- мощный конвейер бункера, 19 м² площади просеивания, широкие конвейеры

# Terra Select T 50



Универсальная в среде барабанных грохотов

Модель Terra Select T 50 является универсалом среди барабанных грохотов и мастером превращения: С помощью всего лишь нескольких простых движений в эту модель можно встраивать сепарирующие барабаны и других изготовителей. Кроме того, техника T 50 означает комбинацию компактных размеров с выдающейся производительностью просеивания. Благодаря своей способности к адаптации и своим убедительным техническим аргументам эта модель занимает достойное место в пятиметровом классе.

- Модель Terra Select T 50 имеет диаметр барабана в 2.000 мм (обычно в этом классе: 1.800 мм); таким образом производительность просеивания повышается почти на 20 %.
- В соответствии с этим модель Terra Select T 50 располагает большим приемным бункером объемом в более чем 5 м³.
- Многие элементы привода модели Terra Select T 50 происходят от ее «большого брата», модели T 60; это обеспечивает высокий срок службы и заботится о сохранении действительной стоимости.

Особые признаки:

- дизельный двигатель на 55 кВт со спокойным ходом, одна конвейерная лента, диаметр барабана 2000 мм, широкая лента конвейера, дополнительный большой бункер

Размеры	Двигатель	Барабан	конвейер мелкой фракции конвейер большой фракции Бункер
 мм		 мм	 мм
Рабочее положение: Длина 11.860, Ширина 4.950 Транспортное положение: Длина 9.800, Ширина 2.550	Дизельный двигатель 55 кВт	Длина барабана 4.200, Диаметр барабана 1.600, Эффективная площадь просеивания 19 м², Производительность до 100 м³/ч	Длина 3.400, Ширина 800, Длина 3.400, Ширина 800, Бункер > 3,4 м³

Размеры	Двигатель	Барабан	конвейер мелкой фракции конвейер большой фракции Бункер
 мм		 мм	 мм
Рабочее положение: Длина 14.100, Ширина 6.140 Транспортное положение: Длина 11.000, Ширина 2.550	Дизельный двигатель 55 кВт	Длина барабана 4.500, Диаметр барабана 2.000, Эффективная площадь просеивания 25 м², Производительность до 150 м³/ч	Длина 6.700, Ширина 1.000, Длина 4.900, Ширина 1.000, Бункер > 6 м³

# Terra Select T 60



## Высокая производительность и множество инновационных решений в деталях

Высокая производительность и множество инновационных решений в деталях являются ярко выраженными признаками модели Terra Select T 60. При этом мощный двигатель работает с экономией топлива и высокой энергоэффективностью. Агрегат располагает достаточными резервами мощности, чтобы приводить в движение опциональное дополнительное оснащение типа ситовых поверхностей с зубчатыми колесами или воздушного сепаратора. Кроме того, откидная подающая секция облегчает обслуживающему персоналу каждодневное маневрирование установкой.

- Барабанный грохот T 60 оснащен мощным промышленным дизельным двигателем (мощность 75 кВт).
- Барабан длиной в 5.500 мм и диаметром в 2.200 мм позволяет достигать впечатляющей производительности просеивания до 200 м³/ч.
- Размещенный на наружной стороне барабана шнек препятствует скоплению просеиваемого материала между барабаном и боковыми стенками установки.

### Особые признаки:

- Дополнительный длинный конвейер мелкой фракции 8,060 мм, площадь просеивания 33 м², мощный 75-киловаттный дизельный двигатель

# Terra Select T 70



## Самый мощный, Мобильный барабанный грохот

Модель Terra Select T 70 является самым мощным мобильным барабанным грохотом в серии Terra Select и обладает убедительной пропускной способностью. Благодаря впечатляюще большой площади просеивания она без проблем справляется и с трудно просеиваемыми материалами, как, например, влажный компост. Длинный сепарирующий барабан и соответственно широкий участок просеивания очень хорошо подходят для грохочения материалов всех видов.

- Модель Terra Select T 70 благодаря эффективной площади просеивания в прилб. 46 м² достигает производительности просеивания до 250 м³/ч.
- Длина барабана этой модели составляет около 7.500 мм, диаметр - около 2.200 мм.

### Особые признаки:

- впечатляющая площадь просеивания, большой приемный бункер, большое приемное отверстие в сепарирующий барабан

Размеры	Двигатель	Барабан	конвейер мелкой фракции конвейер большой фракции Бункер
 мм		 мм	 мм
Рабочее положение: Длина 15.230, Ширина 6.200 Транспортное положение: Длина 12.000, Ширина 2.550	Дизельный двигатель 75 кВт	Длина барабана 5.500, Диаметр барабана 2.200, Эффективная площадь просеивания 33 м², Производительность до 200 м³/ч	Длина 6.700, Ширина 1.000, Длина 4.900, Ширина 1.200, Бункер > 6 м³

Размеры	Двигатель	Барабан	конвейер мелкой фракции конвейер большой фракции Бункер
 мм		 мм	 мм
Рабочее положение: Длина 16.860, Ширина 6.190 Транспортное положение: Длина 13.600, Ширина 2.550	Дизельный двигатель 75 кВт	Длина барабана 7.500, Диаметр барабана 2.200, Эффективная площадь просеивания 46 м², Производительность до 250 м³/ч	Длина 6.700, Ширина 1.000, Длина 4.900, Ширина 1.000, Бункер > 6,5 м³

# Terra Select DT 60



Двойной Барабан - для многих приложений

Модель Terra Select DT 60 является на базе модели T 60. Благодаря увеличенной площади просеивания DT 60 подходит для очень многих различных областей применения. Так может выполняться грохочение и двух мелких фракций, как, например, в грохочении коры (0–10 мм, 10–40 мм, 40–х мм) за одну рабочую операцию с высокой пропускной способностью. В случае двойного барабанного грохота грохочение грубой фракции осуществляется перед мелкой фракцией. В этом способе отделяется сначала грубая фракция, так что сетка грохота мелкой фракции должна обрабатывать меньшее количество материала и заботится при этом о хорошей пропускной способности и очень хорошем соотношении цена-качество. Двойные барабанные грохоты Terra Select имеют по сравнению с часто используемыми в этом классе производительности грохотами с деками звездообразного типа значительно меньший износ.

- Большие размеры барабана (длина 5.500 мм, диаметр 2.200 мм) позволяют достигать производительности просеивания до 120 м³/ч.
- Модель Terra Select DT 60 является прекрасной установкой для трехфракционного грохочения, например, биомассы, измельченных зеленых отходов, древесной коры, древесной щепы, а также песка, камней, земли и т. п.

Особые признаки:

- три фракции за одну рабочую операцию, цельный конвейер мелкой и средней фракции, может использоваться двойной барабан или нормальный одинарный барабан Terra Select T 60

Размеры



мм

Рабочее положение:  
Длина 15.230, Ширина 9.900  
Транспортное положение:  
Длина 12.000, Ширина 2.550

Двигатель



Дизельный двигатель  
75 кВт

Барабан



мм

Длина барабана 5.500,  
Диаметр барабана  
(наружн.) 2.200, (внутр.) 1.600,  
Эффективная площадь  
просеивания 49 м²,  
Производительность до  
120 м³/ч

конвейер мелкой фракции  
конвейер средней фракции  
конвейер большой фракции  
Бункер

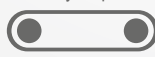

мм

Длина 6.700,  
Ширина 800, Длина 6.700,  
Ширина 1.000, Длина 4.900,  
Бункер > 6 м³

# Terra Select V 40 / V 60

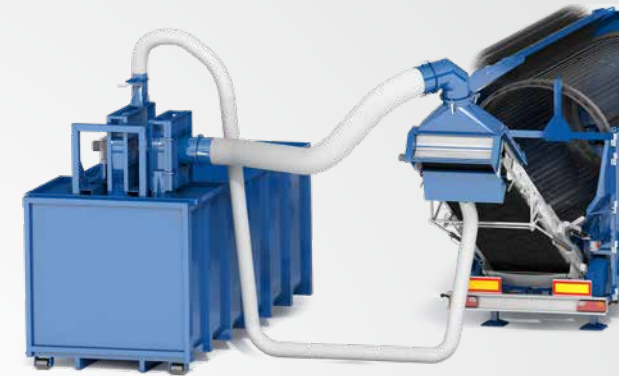

Для непрерывной очистки большой фракции

Terra Select V 40 / V 60 воздушный сепаратор может использоваться для непрерывной очистки крупнозернистого материала при сортировке с помощью барабанного грохота. Он устанавливается на конце конвейера для крупнозернистого материала. Воздух поддувается под материалом, а примеси отсасываются. Terra Select V 40 / V 60 воздушный сепаратор приводится в действие гидравлически через сортировочную машину или электрически.

- Terra Select V 40 и V 60 воздушный сепаратор работают с всасывающим / нагнетательным вентилятором мощностью 20,5 кВт. Этот вентилятор монтируется на контейнере, заполненном загрязняющими веществами, подлежащими сифону.
- Сифонный блок перемещается с помощью штырей вилочного погрузчика или блока быстрой смены.
- Приложения: фракции биомассы, компост, переработка материалов

Особые признаки:

- Удобство в использовании, эффективное, экономичное решение

Размеры



мм

Рабочее положение /  
Транспортное положение:  
Ширина 2.730, высота 1.460

Двигатель



гидравлический через барабанный грохот  
или  
электрический

Вентилятор всасывания /  
давления



до 20,5 кВт

# Terra Select V 70



## Пневматический сортировщик

Terra Select V 70 - пневматический сортировщик, предназначенный для удаления бумаги, пластмасс и других легких материалов из компоста, древесины и других потоков тяжелых отходов. Terra Select V 70 выпускается в виде электрической модели.

Он работает через систему тяжелого вентилятора, воздушного шланга и воронки. Воронка помещается поверх движущегося потока отходов (например, конвейерная лента) и фильтрует более легкий материал, такой как бумага.

Машина автономна, размещена на раме с подъемными точками погрузчика, что позволяет ей легко перемещаться.

# Terra Select W 70



## Для очистки легких примесей из верхних продуктов сортировки

Terra Select W 70 воздушный сепаратор предназначен для очистки легких примесей из верхних продуктов сортировки при компостировании и переработке биомассы. Впечатляющие характеристики очистки достигаются благодаря специальному загрузочному бункеру со встроенным дозирующим роликом, который полностью мобилен. Материалы, которые уже были проверены могут быть очищены от примесей, совершенно независимо от сортировочной машины.

- Загрузочный бункер оснащен проверенной позитивной системой привода сортировочных барабанов Terra Select. Кроме того, дозировочный ролик обеспечивает равномерную подачу материала в машину.
- Terra Select W 70 воздушный сепаратор впечатляет высоким, непрерывно регулируемым уровнем очистки при пропускной способности до 80 м³/ч.
- Машина удобна в обслуживании, и все функции имеют гидравлическое питание.

### Особые признаки:

- Бункер с дозирующим роликом, функцией сепарации камня и магнитным роликом

### Размеры



мм

длина 2.100 или 2.500,  
ширина 1.700, высота 1.500

### Двигатель



Электрический двигатель  
15 кВт

### Вентилятор всасывания / давления



до 15 кВт

### Сдерживание разряда



Фильтрующий носок,  
контейнер

### Размеры



мм

Рабочее положение:  
длина 13.620, ширина 2.550,  
высота 4.000  
Транспортное положение:  
длина 10.560, ширина 2.550,  
высота 4.000,  
длина конвейерной ленты 2.700

### Двигатель



Дизельный двигатель  
55 кВт

### Всасывающий вентилятор, Вентилятор давления, Производительность



до 22 кВт,  
до 5,5 кВт,  
до 80 м³/ч

### Ускоряющий конвейер Разгрузочный конвейер Каменная разделительная лента, Бункер

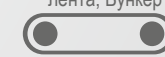

мм

длина 3.400, ширина 1.300,  
длина 3.900, ширина 1.000,  
длина 2.100, ширина 1.000,  
Бункер > 4 м³

# Terra Select **W 80**



Предназначен для разделения тяжелых материалов

Terra Select W 80 воздушный сепаратор предназначен для разделения тяжелых материалов. Например, камни можно отделить от древесных материалов. Древесина из отходов строительства и сноса может быть разделена и использована в качестве заменителя топлива с использованием этой машины. Terra Select W 80 воздушный сепаратор идеально подходит для работы с множеством различных материалов.

- Загрузочный бункер оснащен проверенной позитивной системой привода сортировочных барабанов Terra Select. Кроме того, дозировочный ролик обеспечивает равномерную подачу материала в машину.
- Terra Select W 80 воздушный сепаратор впечатляет высоким, непрерывно регулируемым уровнем очистки при пропускной способности до 120 м³/ч.
- Terra Select W 80 обеспечивает легкий доступ ко всем компонентам

Особые признаки:

- Энергоэффективный прямой привод, бункер с дозирующим роликом, дополнительный разгрузочный конвейер для легкой фракции, управление машиной через центральный дисплей

Размеры



мм

Рабочее положение:  
длина 11.960, ширина 6.230,  
высота 3.770  
Транспортное положение:  
длина 11.960, ширина 2.550,  
высота 3.770

Двигатель



Дизельный двигатель  
75 кВт

Вентилятор давления,  
Производительность



до 45 кВт,  
до 120 м³/ч

Разгрузочный конвейер -  
тяжелая фракция  
Бункер

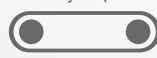

мм

длина 6.700,  
ширина 1.000,  
Бункер > 4 м³

# Terra Select **R 60 / R 70**



Мобильная сортировочная панель

Мобильная сортировочная панель Terra Select R 60 или Terra Select R 70 используется для достижения дальнейшего фракционирования после сортировочных барабанов Terra Select. Сортировочная панель устанавливается конвейером для мелких или крупнозернистых материалов и питается дополнительным вспомогательным приводом сортировочного барабана.

- Гибкость: 3-фракционная сортировка возможна в случае необходимости, полная функциональность сортировочного барабана Terra Select без сортировочной панели.
- Мобильность: Сортировочную панель Terra Select R 60 можно транспортировать на загрузочном бункере Terra Select T 50 или Terra Select T 60 с помощью гидравлических складных опор и установки для быстрой смены подходящего фронтального погрузчика.
- Сортировочная панель Terra Select R 70 идеально подходит для достижения большей пропускной способности или в качестве сепаратора крупнозернистых материалов, благодаря большой ситовой поверхности. Сортировочная панель Terra Select R 70 может быть оборудована для транспортировки на платформе для подъема крюка.

Особые признаки:

- Экономичная сортировка для дальнейшего фракционирования, складные опоры для мобильных приложений

Размеры



мм

Рабочее положение:  
R 60 - длина 5.820, ширина 2.200,  
высота 2.700 R 70 - длина 5.190,  
ширина 2.400, высота 2.700  
Транспортное положение:  
R 60 - длина 3.590, ширина 2.200,  
высота 1.870 R 70 - длина 5.190,  
ширина 2.400, высота 1.870

Двигатель



электропривод  
или  
гидравлическим путем  
через барабанный грохот

Размеры просеивание



мм

R 60 - длина 3.300,  
ширина 1.000  
R 70 - длина 4.900,  
ширина 1.000

Конвейер

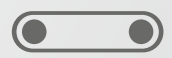

мм

опционально  
длина 2.100,  
ширина 1.000

# Terra Select **SI 60**



Расширить возможности применения, увеличить гибкость

Сортировочная панель Terra Select SI 60 панель от Terra Select была разработана для сортировочного барабана Terra Select T 60 для расширения возможностей его применения, и увеличения его гибкости.

- Эффективность: Простая замена сортирующего барабана на сортировочную панель Insert повышает пропускную способность Terra Select T 60 для определенных материалов до 40%.
- Гибкость: Технология Star screening может быть использована на сортировочном барабане для приложений, для которых требуется большая пропускная способность (например, для компоста). В случае повторного изменения назначения приложения вставка для сортировки может быть быстро снята, и сортировочный барабан будет готов к использованию снова.
- Вставка для сортировки оснащена агрессивным дозирующим роликом для оптимального распределения материала и приводится в действие с использованием вспомогательных приводов сортировочной машины.

Особые признаки:

- Быстрое переключение от технологии к сортировочному барабану - одна машина для каждого приложения

Размеры



мм

Рабочее положение /  
Транспортное положение:  
Длина 5.500, ширина 1.200,  
высота 2.150

Двигатель



управляемый  
через барабанный грохот  
Terra Select T 60

Производительность



до 280 м³/ч

# Terra Select **HKS 50**



Наиболее полное мобильное решение для мелкого разделения или тонкой сортировки фракций

Terra Select HKS 50 представляет собой мобильную сортировочную машину для подъема кювета, которая может быть использована после сортировочного барабана или измельчителя. Его можно использовать в качестве полностью мобильного решения для разделения крупнозернистого материала или тонкодисперсной сортировки.

- Гибкость: Встроенный дополнительный дизель-генератор преобразует Terra Select HKS 50 в полностью независимую сортировочную машину. Кассетная конструкция сортировочных панелей позволяет Terra Select HKS 50 легко и быстро менять панели
- Ориентация на клиента: Разнообразные варианты добавления оборудования означают, что Terra Select HKS 50 может быть оптимально адаптирован, в соответствии с пожеланиями заказчика. Например, можно заказать гидравлические опоры, чтобы поднять полную сортировочную машину. Этот вариант позволяет достичь более крупного конуса материала под разгрузочными конвейерами.
- The Terra Select HKS 50 обеспечивает значительно более производительную сортировку в качестве 2-фракционной сортировочной машины, благодаря ленточным транспортерам с большим размером и ситовой поверхностью площадью 5,5 м².

Особые признаки:

- Компактный дизайн, специальный диск для независимого функционирования

Размеры



мм

Рабочее положение:  
Длина 9.000, ширина 5.740,  
высота 3.350  
Транспортное положение:  
Длина 6.500, ширина 2.550,  
высота 2.780

Двигатель



Дизельный генератор  
48 kVA

Размеры просеивание



мм

Длина 4.600  
ширина 1.200

конвейер мелкой фракции  
конвейер большой фракции

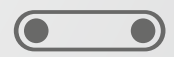

мм

Длина 6.100,  
ширина 1.000,  
Длина 4.100,  
ширина 1.340

# Terra Select S 60





## Простое управление

Ожидания клиентов от перерабатывающей машины в этом классе производительности сыграли решающую роль при разработке Terra Select S 60. Широкие цельные разгрузочные конвейеры идеально расположены напротив друг друга и облегчают перемещение машины в рабочее положение. Большие панели обслуживания обеспечивают хороший доступ к машине. Высокая стена наклона облегчает подачу материала в большой бункер. Это предотвращает опрокидывание материала во время процесса загрузки. Стандартное машинное оборудование удовлетворяет всем требованиям.

- Terra Select S 60 чрезвычайно экономичен, благодаря полностью электрическому приводу с дополнительным дизель-генератором.
- Terra Select S 60 Star Screen впечатляет высокой пропускной способностью до 300 м³ / ч при сортировке на 3 фракции.
- Приложения: биомассы, кора, отходы древесины, компост, щепы

## Особые признаки:

- Удобство обслуживания, быстрая замена вала, различные звезды из стали и резины

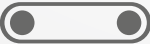
Размеры	Двигатель	панель большой фракции панель мелкой фракции Производительность	конвейер мелкой фракции конвейер средней фракции конвейер большой фракции Бункер
 мм	 Дизельный генератор 72 KVA	 мм	 мм
Рабочее положение: Длина 12.700, Ширина 10.950, высота 3.310 Транспортное положение: Длина 12.000, Ширина 2.550, высота 4.000		Длина 4.300, Ширина 1.200, эф. площадь просеивание 5 м², Длина 6.900, Ширина 1.200, эф. площадь просеивание 8,3 м², до 300 м³/ч	Длина 7.200, Ширина 1.000, Длина 7.200, Ширина 1.000, Длина 2.000, Ширина 1.340 Бункер > 7 м³